

DER NEUE RINGSCAFF-TREPPENTURM

- **Sicher**
- **Robust**
- **Vielseitig**

Die neue Version des Semi-Systemfreien Treppenturms kommt ohne Schraubverbindungen aus, hat viele clevere Details, die den Turm sicherer machen und zudem die Montage extrem vereinfachen.

Der neue, anpassungsfähige Treppenzugang ist ein weiterer Baustein für mehr Passanten-Komfort und -Sicherheit und zudem äußerst flexibel einsetzbar. Dieser kann problemlos in Fassaden- und Modulprojekte eingebunden werden, wird aber auch als Stand-Alone-Fluchttreppenturm-Lösung seiner Aufgabe exzellent gerecht.

HAUPTVORTEILE IM ÜBERBLICK

- Einsatz als erster Fluchtweg möglich
- Variable Aufstiegsbreiten, da Systembeläge als Stufen verwendet werden
- Variable Ausstiegshöhen durch Verwendung der systemunabhängigen Universal-Treppenwangen
- Umfangreiche Verwendung von Bestandsmaterial, wenige Zusatzkomponenten.

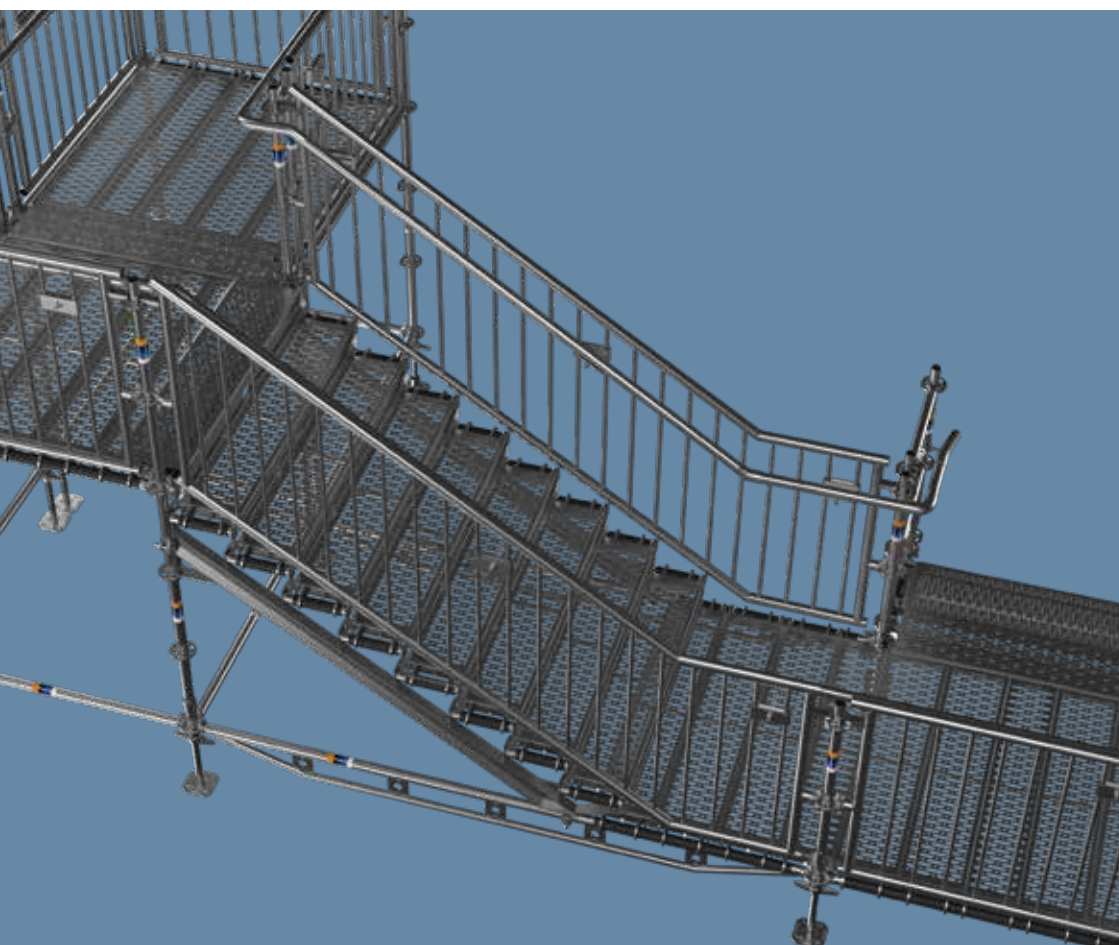
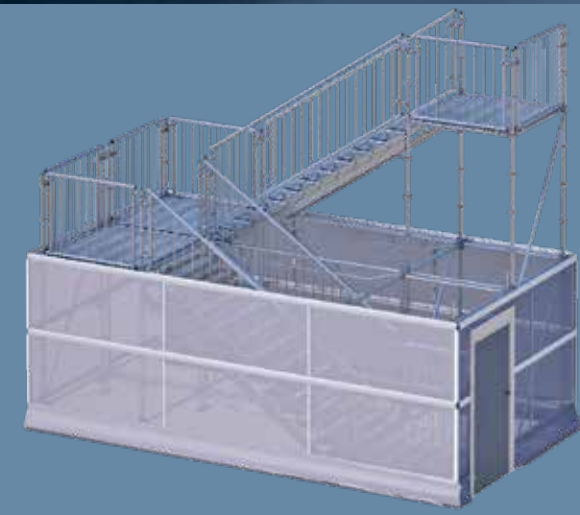

Aus einem Standard-Bauteil etwas ganz anderes bauen ... mit wenigen neuen Bauteilen ganz neue Lösungen schaffen. Das ist unser Nachhaltigkeits-Beitrag bei Scafom-rux. MULTI-USE ist die intelligente Möglichkeit mit sofortiger Wirkung, Kapital und Kapazitäten einzusparen und trotzdem mehr zu erreichen.



FIX VOR ORT ÜBERSCHLAGEN? APP-SOLUT KEIN PROBLEM!

Wer kennt das nicht: Schnelle Anfrage zwischendurch, Kunde liegt auf dem Weg, also mal eben vorbeigedüst und Objekt angeschaut. Dann die typische Frage: „Was kommt denn da so auf mich zu?“

Die Antwort haben Sie immer in der Tasche: nämlich Ihr Smart-Phone mit unserer Gerüst-APP. **Damit berechnen Sie ruckzuck den Teilebedarf für Fassaden- und Modulgerüste sowie Treppentürme.** Wenige Sekunden später hat der Kunde seinen Richtwert, und Sie haben bereits eine grobe Stückliste. Die könnten Sie dann sogar direkt an uns mailen und eine Bestellung draus machen. Nicht ganz uneigennützig, aber trotzdem genial, oder?

RECHNER, NEWS + MANUALS

Mit der APP haben Sie Zugriff auf die Zulassungsdokumente, tech infos und Manuals von unserer Webseite. Unsere Animationen und aktuelle Scafom-rux-News stehen ebenfalls zur Verfügung.

Also am besten gleich zum iOS- oder Android-Store surfen und die Gerüst-APP herunterladen! Gratis und ohne In-App-Käufe.



SORTED BY PRODUCT GROUPS, OPTIMISED FOR ALL DEVICES: VIMEO.COM/RUXGMBH/ALBUMS

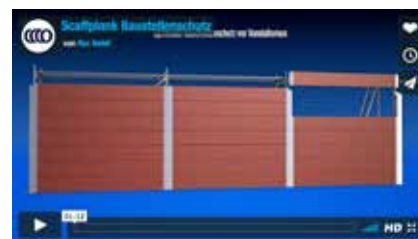

E.g. SCAFFPLANK building site protection: Protection against vandalism and noise as well as for passers-by during demolition work can be simply implemented through the use of standard planking that is just inserted into the system-independent SCAFFPLANK rails.

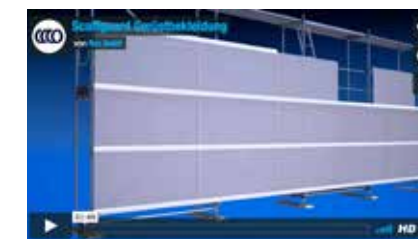

E.g. SCAFFGUARD scaffold cladding: Economic, system-independent enclosures – and that with a minimal storage requirement. Building sites with scaffolding can be cladded very simply using SCAFFGUARD. System-independent!



Sämtliche SMART DETAILS Preislisten mit vielen Zusatzinfos und Anwendungsbeispielen stehen gratis zum Download auf unserer Homepage zur Verfügung unter <https://www.scafom-rux.de/de/ressourcen/downloads>

MEHR INFOS? SMART DETAILS!

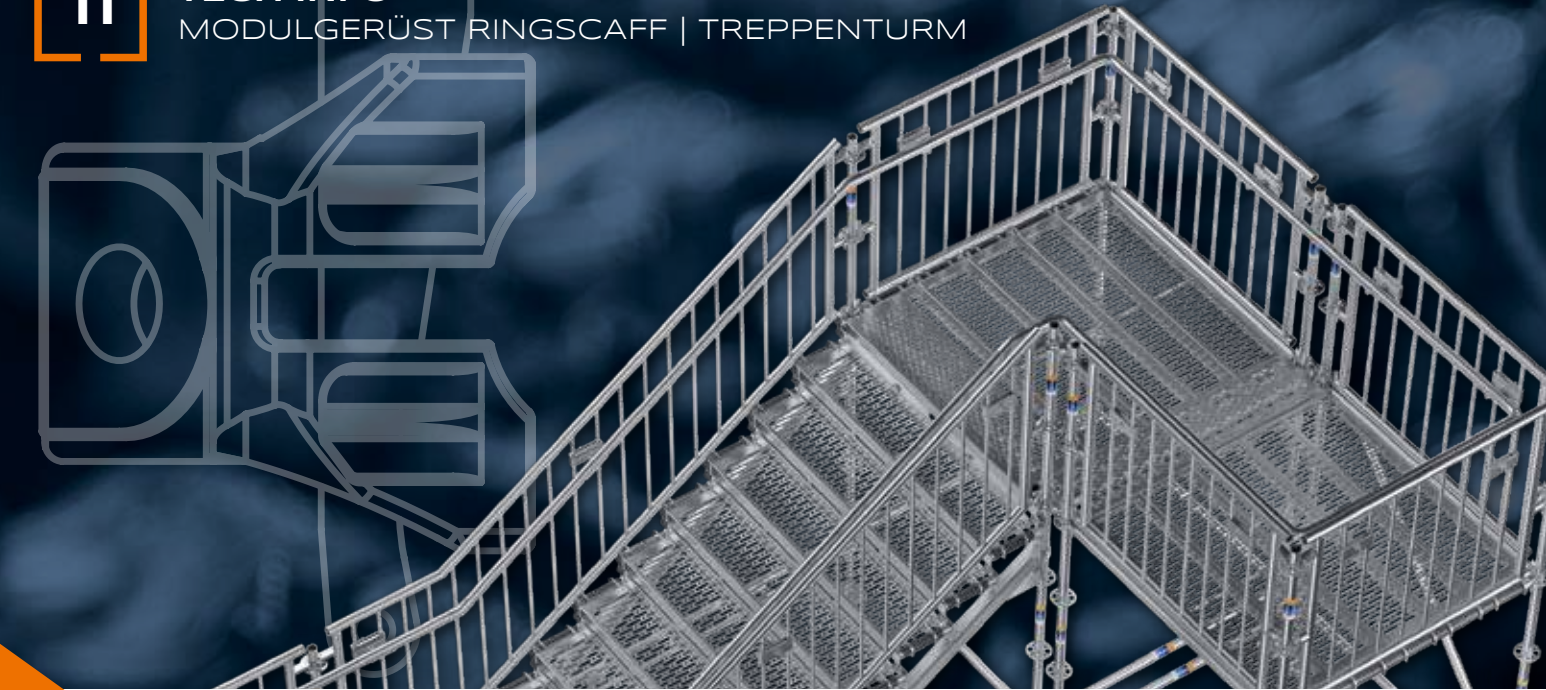

FLÜSTERLEISE UND KINDERSICHER
RINGSCAFF-TREPPENTURM

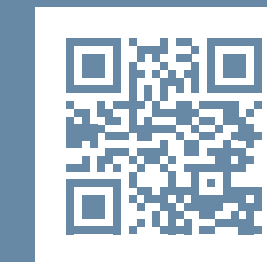

SMART CLIP



TECH INFO MODULGERÜST RINGSCAFF | 2022-10-DE

ANWENDUNG

Im Gefahrenfall müssen beim Einsatz als Fluchttreppe in kurzer Zeit viele Personen evakuiert werden. Ein Treppenturm muss hier 100%-tig funktionieren. Nichts darf im Weg sein, auf jedes Detail kommt es an. Der neue RINGSCAFF-Treppenturm kommt mit vielen neuen Ideen, die unsere Treppen-Lösungen noch besser machen.

VERKEHRSLAST	bis 7,5 kN/m ²
TREPPENBREITE	variabel von 1,00 m bis 2,07 m
STUFENHÖHE	16,60 cm
SYSTEM-KOMPATIBILITÄT	Modulgerüst RINGSCAFF, als Treppenturmverbau für alle Gerüste geeignet
KLASSIFIZIERUNG	entspricht den Anforderungen aus der Versammlungsstättenverordnung
ZULASSUNG	Gerüstkonstruktion aus RINGSCAFF, Zulassung Nr. Z-8.22-869



Das Konzept des Universal-Treppenturms von Scafom-rux basiert auf einer 12- bis 24-stieligen Gerüstbasis und entspricht den erhöhten Anforderungen, die sich aus der Versammlungsstättenverordnung ergeben.

Es kommt vor, dass bauseits flexibel auf örtliche Bedingungen reagiert werden muss. Da die Universal-Treppenwange Ausstiege im 50 cm-Raster ermöglicht und zudem verschiedene Feldhöhen miteinander kombinierbar sind, kann das Montageteam nahezu jeden Ausstieg realisieren. Der Rückbau von Türmen, um vor Ort Korrekturen vorzunehmen, ist Vergangenheit.

UNIVERSAL STAIR STRINGER
FLEXIBLE IN HEIGHT

The height gradation of **0.50 / 1.00 / 1.50** or **2.00** metres is freely selectable on each level and facilitates object-related adaptation for accesses at different heights.

This means that the stair height can always be adapted to the conditions. A subsequent change in the scaffolding is also possible.

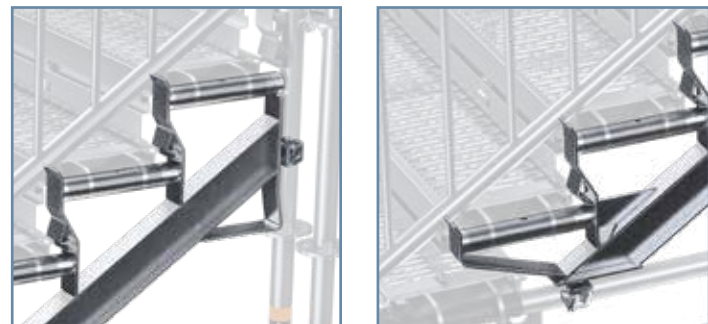

Flexibel: Der Basisteller bleibt bei der Montage der Treppenwange frei und ist somit für wichtige Anschlüsse wie z.B. Riegel und Diagonalen verfügbar.

Individuell: Die untere Auflage der Treppenwange wird direkt auf den Riegel gelegt. Dadurch kann für alle Wangenhöhen der gleiche Riegel genutzt werden. Aufgefüllt wird mit Stahl- oder Belagbohlen für Rohraufgabe.

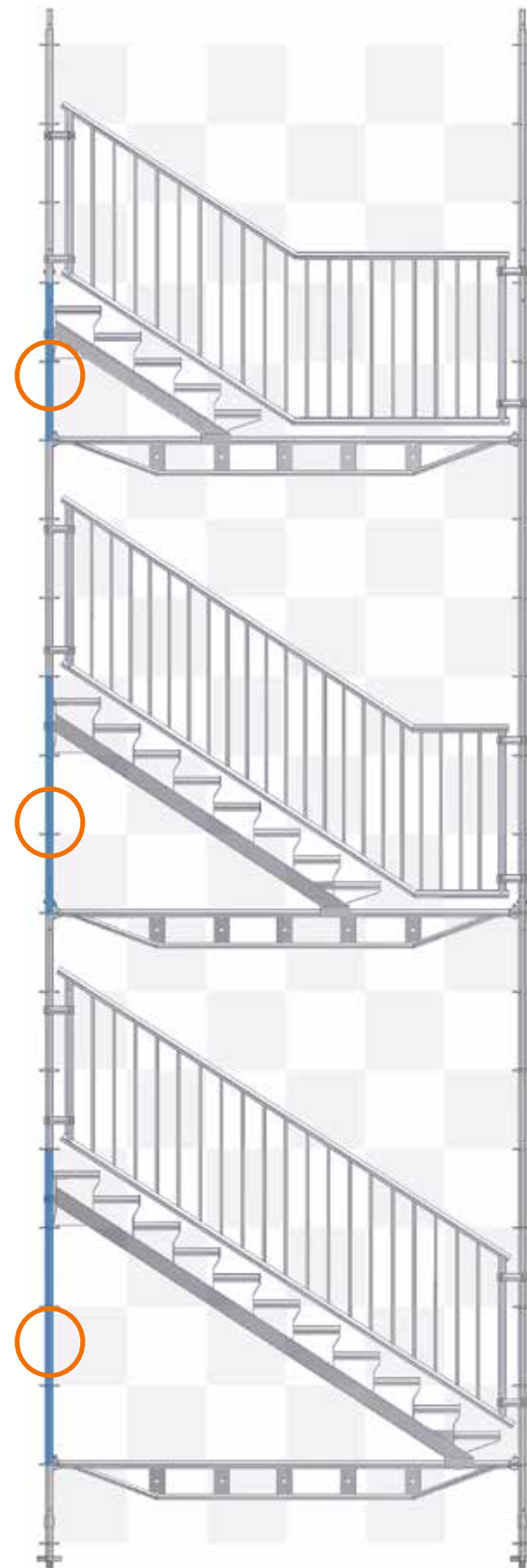

UNIVERSAL-TREPPENWANGE

Bewährt: Die Universal-Treppenwange ist weiterhin das Kernstück der Treppenturm-Lösung. Im 50-cm Raster können Ausstiege flexibel umgesetzt werden. Und als Bonus: Verschiedene Treppenhöhen sind kombinierbar. Auf bauliche Situationen kann mit dem RS-TRT flexibel reagiert werden.

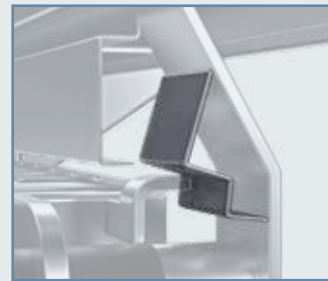

Neu: Durch Änderung der Geometrie ist die Belag-Sicherung jetzt System-Integriert.



TRITTSCHAL-AUFLAGE

Neu: Reduziert den Großteil der Bewegungsgeräusche, die durch Passanten entstehen. Eine einfache Lösung mit großer Außenwirkung und in Zukunft nicht mehr wegzudenken.

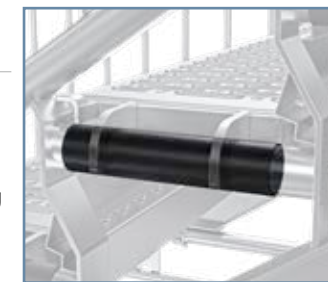

CLEVERE RIEGEL

Neu: Spalten werden durch clevere Riegelverbindungen -schraubfrei- abgedeckt. Und das im Bereich der Stufen als auch auf den Podesten der Türme. Stolperkannten gibt's nicht.



KEILKOPF-GELÄNDER

Durch simples Einhängen sind auch die größten Geländer-Typen durch eine Person montierbar. Ein Hammerschlag und die RINGSCAFF-Keilverbindung sitzt.



Plus an Komfort: Durch Handläufe für Erwachsene und Kinder inkl. Plus an Sicherheit: Genormte Füllstab-Geländer sind auf Kindersicherheit ausgelegt.

KEILVERBINDUNGEN

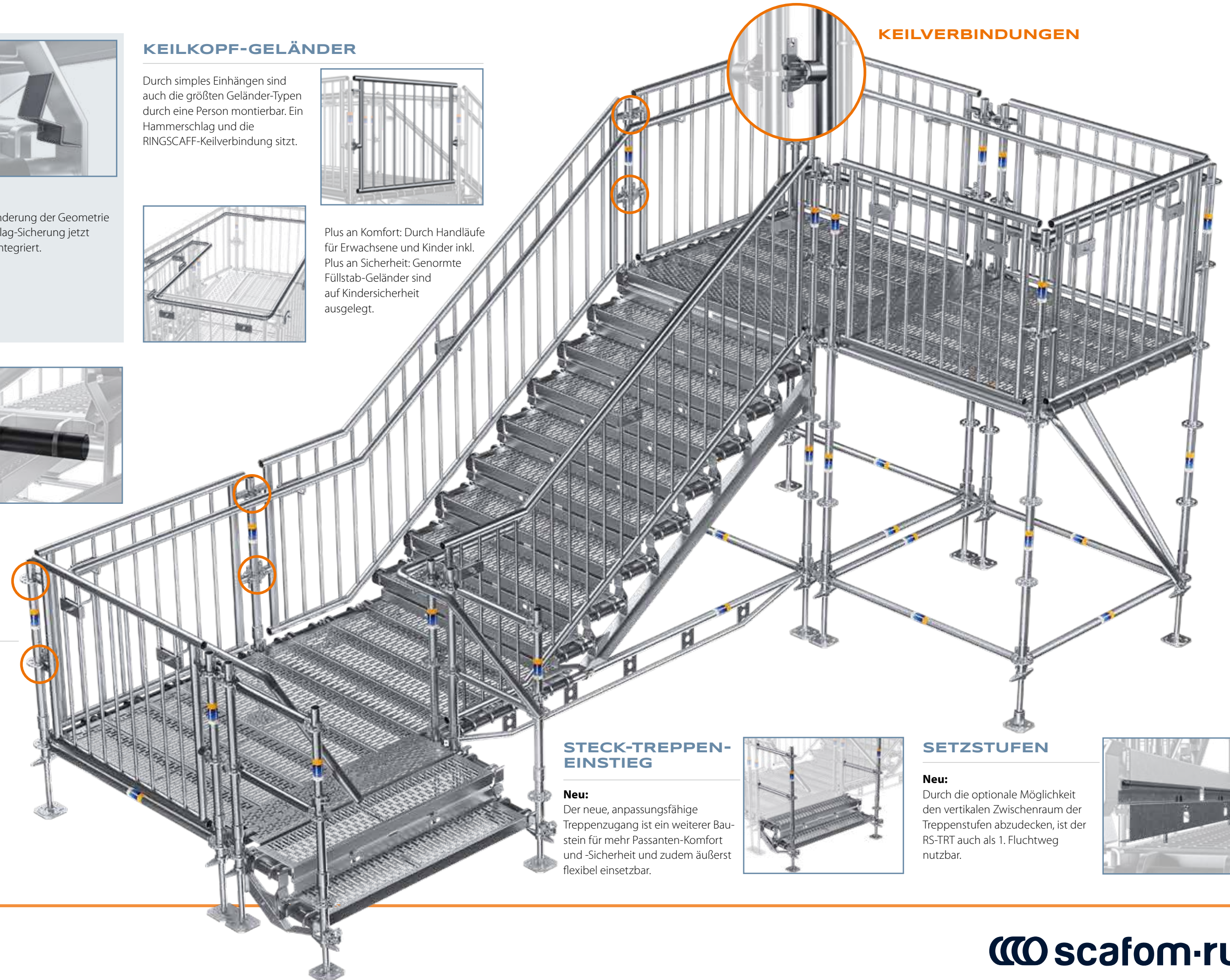

STECK-TREPPEN-EINSTIEG

Neu: Der neue, anpassungsfähige Treppenzugang ist ein weiterer Baustein für mehr Passanten-Komfort und -Sicherheit und zudem äußerst flexibel einsetzbar.



SETZSTUFEN

Neu: Durch die optionale Möglichkeit den vertikalen Zwischenraum der Treppenstufen abzudecken, ist der RS-TRT auch als 1. Fluchtweg nutzbar.

